

230V
~50Hz

MAX
60W

E27



IP44



SENS
2-8m(±1m)

TIME
10s (±3s)
12min(±1min)

LUX
3lx
2000lx

max. 200W

max. 1000W



3x1,5mm²

°C
-10~50°C



1,300kg

CZE

NÁVOD K POUŽITÍ

Před použitím tohoto výrobku si prosím přečtěte návod a postupujte podle bezpečnostních instrukcí. Instalaci světle kvalifikované osobě nebo firmě.

TECHNICKÉ ÚDAJE

Detekční úhel: horizontálně - 360°
Doporučená instalační výška: 2,5m, strop
Umístění: interiéry, exteriéry
Materiál: základna - plast
kryt - triplex opál sklo
Poznámky: reléový kontakt na výstupu

UPOZORNĚNÍ

Před použitím výrobek zkontrolujte, je-li jakákoliv část poškozena, nepoužívejte jej. Před každou manipulací se ujistěte, že je elektrický přívod odpojený. V případě poruchy zařízení neopravujte ani nerozebírejte. Vlivem rušení elektromagnetického pole může docházet k nesprávné funkci výrobku. Poškozené sklo ihned vyměňte. Před výměnou světelného zdroje nejdříve svítidlo vypněte a nechte jej vychladnout. Používejte pouze doporučené světelné zdroje (max. 60W). Nepoužívejte žárovky s malou baňkou (průměr menší než 60mm).

Nedodržení jakékoliv instrukce uvedené v návodu může způsobit újmu na zdraví i majetku.

Při mechanickém poškození nebo neodborné manipulaci nemůže být uznána záruka.

SVK

NÁVOD NA POUŽITIE

Pred použitím tohto výrobku si prosím prečítajte návod a postupujte podľa bezpečnostných inštrukcií. Inštaláciu zverte kvalifikovanej osobe, alebo firme.

TECHNICKÉ ÚDAJE

Detekčný uhol: horizontálne - 360°
Odporúčaná inštalácia výška: 2,5m, strop
Umiestnenie: interiéry, exteriéry
Materiál: základňa - plast
kryt - triplex opál sklo
Poznámky: reléový kontakt na výstupe

UPOZORNENIE

Pred použitím výrobok skontrolujte, ak je akákoľvek jeho časť poškodená, nepoužívajte ho. Pred manipuláciou sa uistite, že el. obvod je rozpojený. V prípade poruchy zariadenie neopravujte ani nerozoberajte. Vplyvom rušenia elektromagnetického poľa môže dochádzať k nesprávnej funkcii výrobku. Pred výmenou svetelného zdroja najskôr svietidlo odpojte a nechajte ho vychladnúť. Používajte iba odporúčané svetelné zdroje (max. 60W). Nepoužívajte žiarovky s malou bankou (priemer menší ako 60mm).

Nedodržanie akejkoľvek inštrukcie uvedenej v návode môže spôsobiť ujmu na zdraví a majetku.

Pri mechanickom poškodení alebo pri neodborné manipulácii nemôže byť uznaná záruka.

ENG

INSTRUCTIONS

Before using or installing the lighting fixture, kindly read the instructions and follow safety rules. Installation should be provided by qualified person or company.

TECHNICAL DATA

Angle of detection: horizontal - 360°
Recommended installation height: 2,5m, ceiling
Location: interiors, exteriors
Material: base - plastic
cover - triplex opal glass
Remarks: relay contact on output

NOTICE

Before using, check the product and make sure there is no damage, otherwise do not use it. Before any manipulation assure that mains electrical supply is disconnected. In case of damage do not repair or disassemble the product. The incorrect function of the product can be caused by interruption of electromagnetic field. Exchange broken glass immediately. Before replacing the light source switch off the light and let it cool down. Kindly use only recommended light sources (max. 60W). Do not use small size fluorescent bulbs (diameter smaller than 60mm).

Infringement of any mentioned instruction can cause harm to health or property.

If the product is mechanically damaged or connected unprofessionally, guarantee cannot be allowed.

GER

GEBRAUCHSANWEISUNG

Vor der Benutzung dieses Produkts die Anweisung bitte vorsichtig lesen und nach den Sicherheitseinweisungen vorgehen. Die Installation ist einer qualifizierten Person oder Fachfirma anzuvertrauen.

TECHNISCHE DATEN

Erfassungswinkel: horizontal - 360°
Empfohlene Montagehöhe: 2,5m, die Decke
Standort: Interieure, Exterieure
Material: Basis - Kunststoff
Deckung - Triplex-Opal Glas
Relais-Kontakt an Output
Bemerkungen:

HINWEIS

Vor der Benutzung das Produkt sowie Zubehör überprüfen. Wenn einer der Teile beschädigt ist, darf das Produkt nicht verwendet werden. Vergewissern Sie sich vor jeder Handhabung, dass die Stromzufuhr abgeschaltet ist. Bei einem Defekt ist das Produkt weder zu reparieren noch auseinander zu nehmen. Es kann zur falschen Funktion führen, bei elektromagnetische Störung. Ändern Sie das beschädigte Glas sofort. Vor dem Austausch des Leuchtmittels schalten Sie zuerst die Leuchte ab und lassen Sie sie abkühlen. Verwenden Sie nur die geeigneten Leuchtmittel (max. 60W). Benutzen Sie nicht Glühlampen mit dem kleinen Glühlampenkolben (Durchmesser kleiner als 60mm).

Die Nichteinhaltung einer der in der Gebrauchsanweisung angeführten Einweisungen kann eine Gesundheits- und Vermögensbeeinträchtigung verursachen.

Bei einer mechanischen Beschädigung oder eine unsachgemäßen Handhabung kann keine Gewährleistung anerkannt werden.

ESP

INSTRUCCIONES

Antes de utilización de la luminaria, lea las instrucciones y sique medidas de precaución. Encomende la montaje a la compañía o persona qualificada.

DATOS TÉCNICOS

Ángulo: horizontal - 360°
Recomendada altura de instalación: 2,5m, techo
Emplazamiento: interiores, exteriores
Material: base - plastico
cubierto - cristal triplex opal
contacto de salida de relé
Notas:

AVISO

Antes de la montaje se asegure, que la luminaria no esta averiada. En el caso de avería, no la use, repare ni desmonte. Antes de cualquier manipulación desconecte el corriente eléctrico. Interferencia del campo electromagnético podría influir la instalación negativamente. Si la cubierta de cristal esta rompida, hay que cambiarla inmediatamente. Si Usted quiere cambiar la ampolla rompida, deje la enfriar. Use solo ampolla recomendadas (max. 60W). No use la ampolla pequena (diameto menos 60mm).

Falta de cualquier instruccion puede causar quebranto de la salud o propiedad.

Si el producto esta averiado mecanicamente o conectado malamente, la garantía no estará aceptada.

Instalace | Inštalácia | Installation | Instalación

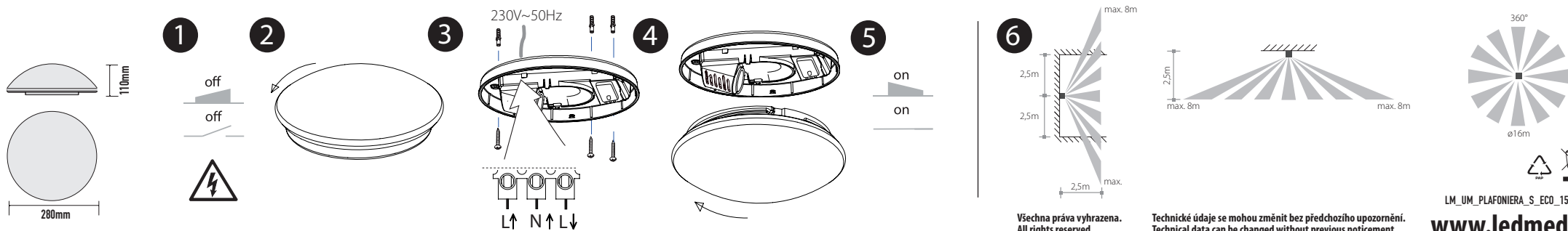

Všetchna práva vyhrazena.
All rights reserved

Technické údaje se mohou změnit bez předchozího upozornění.
Technical data can be changed without previous noticement.

LM_UM_PLAFONIERA_S_ECO_150116

www.ledmed.cz



CZE NÁVOD K POUŽITÍ

PRINCIP ČINNOSTI SENZORU

Integrovaný radar (HF) senzor vysílá vysokofrekvenční elektromagnetické vlny (5,8 GHz) a přijímá jejich echo. Při pohybu v dosahu svítidla rozezná senzor změnu echa. Mikroprocesor pak inicializuje spínací povel „Zapnout světlo“. U vysílaných elektromagnetických vln dochází k různě velkým odrazům a útlumu podle druhu materiálu překážky. Pohyb může být zaznamenán i v místech za překážkou nebo stěnou, pokud budou v dosahu.

NASTAVENÍ DOSAHU (CITLIVOST)

SENS (2~8M (±1M)) NASTAVITELNÉ (SENS), LOGARITMICKÁ STUPNICE

Pojmem dosah je míněna přibližně kruhovitá oblast na zemi při montážní výšce 2,5m na stropě, jež je vytvářena detekčním úhlem a min./max. dosažitelnou vzdáleností od senzoru.

NASTAVENÍ ČASU (ZPODĚNÍ VYPNUTÍ)

TIME (10S (±3S)~12MIN (±1MIN)) NASTAVITELNÉ (TIME), LOGARITMICKÁ STUPNICE

Po zaznamenání posledního pohybu dojde k odpočítávání nastaveného času. Každým dalším zaznamenaným pohybem v dosahu v průběhu odpočítávání dojde k novému odpočítávání.

NASTAVENÍ SOUMRAKU (SVĚTELNÁ CITLIVOST)

LUX (3~2000 LUX) NASTAVITELNÉ (LUX), LOGARITMICKÁ STUPNICE

Při funkční zkoušce je doporučeno nastavení na maximum.

PŘIPOJENÍ DODATEČNÉHO SPOTŘEBIČE

Integrovaný radar (HF) senzor je možné využít i ke spínání dalších spotřebičů do celkového příkonu max. 1200W (žárovka) | 300W (zářivka). Výstup senzoru je vyveden na svorkovnici, označení L↓.

Uvedené údaje jsou orientační, mohou se lišit podle polohy a montážní výšky. Poloze označena ⊖ nebo ⊕ odpovídá minimu a pozice označena ⊕ nebo ⊗ odpovídá maximu.

SVK NÁVOD NA POUŽITIE

PRINCÍP ČINNOSTI SENZORU

Integrovaný radar (HF) senzor vysiela vysokofrekvenčné elektromagnetické vlny (5,8 GHz) a prijíma ich echo. Pri pohybe v dosahu svietidla rozezná senzor zmenu echa. Mikroprocesor potom inicializuje zopnutie svetla. Pri vysielaní integrovaných HF elektromagnetických vln dochádza k rôzne veľkým odrazom a útlmu podľa druhu materiálu prekážky. Pohyb môže byť zaznamenaný i v miestach za prekážkou alebo stenou, pokiaľ bude v dosahu.

NASTAVENIE DOSAHU (CITLIVOSŤ)

SENS (2~8M (±1M)) NASTAVITEĽNÝCH (SENS), LOGARITMICKÁ STUPNICA

Pojmom dosah je mienená približne kruhová oblasť na zemi pri montáži vo výške 2,5m na strope, ktorá je vytvárená uhlom a min./max. dosiahnuteľnou vzdialenosťou od senzora.

NASTAVENIE ČASU (ONESKORENIE VYPNUTIA)

TIME (10S (±3S)~12MIN (±1MIN)) NASTAVITEĽNÝCH (TIME), LOGARITMICKÁ STUPNICA

Po zaznamenaní posledného pohybu dojde k odpočítavaniu nastaveného času. Každým ďalším zaznamenaným pohybom v dosahu a v priebehu odpočítavania dojde k novému odpočítavaniu.

NASTAVENIE SÚMRAKU (SVETELNÁ CITLIVOSŤ)

LUX (3~2000 LUX) NASTAVITEĽNÝCH (LUX), LOGARITMICKÁ STUPNICA

Pri uvádzaní do prevádzky je odporúčané nastavenie na maximum.

PŘIPOJENÍ DODATEČNÉHO SPOTŘEBIČA

Integrovaný radar (HF) senzor je možné využít aj ku spínaniu ďalších spotrebičov do celkového príkonu max. 1200W (žiarovka) | 300W (žiarivka). Výstup senzoru je vyvedený na svorkovnicu, označenie L↓.

Uvedené údaje sú orientačné, môžu sa líšiť podľa polohy a montážnej výšky. Pozícia označená ⊖ alebo ⊕ zodpovedá minimu a pozícia označená ⊕ alebo ⊗ zodpovedá maximu.

ENG INSTRUCTIONS

PRINCIPLE OF HF SENSOR

The integrated radar (HF) sensor emits high-frequency waves (5,8 GHz) and receives the echo. The sensor detects the change in echo from even the slightest movement in the lamp's detection zone. A microprocessor then triggers the switch in lamp ON. The transmitted electromagnetic waves lead to a different large reflections and reductions according to type of material obstacles.

REACH SETTING (SENSITIVITY)

SENS (2~8M (±1M)) ADJUSTABLE (SENS), LOGARITHMIC SCALE
Reach is to be understood as the area of approximately round shape on the ground when mount in 2,5m on the ceiling traced out by angle of detection and min./max. available distance from sensor.

TIME SETTING (SWITCH-OFF DELAY)

TIME TIME (10S (±3S)~12MIN (±1MIN)) ADJUSTABLE (TIME), LOGARITHMIC SCALE
The countdown of adjusted time begins after last detected movement. Every further movement in the detection area during countdown starts a new countdown.

TWILIGHT SETTING (RESPONSE THRESHOLD)

LUX (3~2000 LUX) ADJUSTABLE (LUX), LOGARITHMIC SCALE
We recommend setting the function on minimum during test.

CONNECTION OF AN ADDITIONAL LOAD

Integrated radar (HF) sensor is possible to use for switching of next appliances up to total wattage max. 1200W (incandescent lamp) | 300W (fluorescent lamp). Sensor output is marked as L↓.

Stated information may differ according to position and installation height. Position marked ⊖ or ⊕ applies to minimum and position marked ⊕ or ⊗ applies to maximum.

GER GEBRAUCHSANWEISUNG

DAS PRINZIP DES SENSORS

Der integrierte Radar-(HF-)Sensor sendet hochfrequente elektromagnetische Wellen (5,8GHz) aus und empfängt deren Echo. Bei der kleinsten Bewegung im Erfassungsbereich der Leuchte, wird die Echoveränderung vom Sensor wahrgenommen. Ein Mikroprozessor löst dann den Schaltbefehl „Licht einschalten“ aus. Die ausstrahlenden elektromagnetischen Wellen führen zu der verschiedenen Zurückstrahlung und Dämpfung der Materialart von Hindernissen nach. Eine Erfassung ist möglich auch hinter den Hindernissen und Wänden, sofern sie in der Reichweite sind.

REICHWEITENEINSTELLUNG (EMPFINDLICHKEIT)

SENS (2~8M (±1M)) EINSTELLBAR (SENS), LOGARITHMISCHE SKALA
Mit dem Begriff Reichweite ist der etwa kreisförmige Durchmesser auf dem Boden gemeint, der sich bei Montage in 2,5 m Höhe als Erfassungsbereich ergibt.

ZEITEINSTELLUNG (AUSSCHALTVERZÖGERUNG)

TIME TIME (10S (±3S)~12MIN (±1MIN)) EINSTELLBAR (TIME), LOGARITHMISCHE SKALA
Durch letzte erfasste Bewegung wird die Zeituhr gestartet. Für den Funktionstest wird empfohlen, die kürzeste Zeit einzustellen. Durch jede erfasste Bewegung wird die Zeituhr erneut gestartet.

DÄMMERUNGSEINSTELLUNG (ANSPRECHSCHWELLE)

LUX (3~2000LUX) EINSTELLBAR (LUX), LOGARITHMISCHE SKALA
Für den Funktionstest wird empfohlen, die Größtwert einzustellen.

ANSCHLUSS EINES ZUSÄTZLICHEN VERBRAUCHERS

An der Leuchte kann zusätzliche Verbraucher in Schaltleistung max. 1200W (Glühbirne) | 300W (Leuchtstofflampe) angeschlossen werden. Der Stromzuführende Leiter zum Verbraucher wird in die mit L↓ gekennzeichnete Klemme geschraubt.

Hier besagte Angaben können sich nach der Stellung und Montagehöhe unterscheiden. Die Position ⊖ oder ⊕ entspricht dem Minimum und die Position ⊕ oder ⊗ entspricht dem Maximum.

ESP INSTRUCCIONES

PRINCIPIO DE HF SENSOR

Integrado radar (HF) sensor emite olas de alta frecuencia (5,8GHz) y recibe eco. El sensor detecta desde los más pequeños cambios de eco en lugar de detección. Microprocessor despues enciende la luz. Las ondas electromagnéticas transmitidas lleva a la reflexión diferentes grandes y atenuación de obstáculos materiales. Detección esta posible a través vidrio, pared de madera y paredes de material delgado.

REGULACIÓN DE ALCANCE (SENSIBILIDAD)

SENS (2~8M (±1M)) REGULABLE (SENS), ESCALA LOGARITMICA
Alcance de detección se denomina como área de aproximadamente circular en la tierra desde altura de montaje 2,5m en ángulo de detección y min. hasta max. alcance asequible de sensor.

TEMPORIZACIÓN (RETARD DE DESCONEXIÓN)

TIME TIME (10S (±3S)~12MIN (±1MIN)) REGULABLE (TIME), ESCALA LOGARITMICA
Después de grabar el último movimiento se establece el tiempo de cuenta regresiva. Con cualquier otro movimiento en la área detectada durante la cuenta regresiva se inicia nueva cuenta.

Regulación crepuscular (umbral de respuesta)

LUX (3~2000 LUX) REGULABLE (LUX), ESCALA LOGARITMICA
Durante la pueba de la lámpara, le recomendamos reglar la función al máximo.

CONEXIÓN DE UN APARATO ADICIONAL

Integrado radar (HF) sensor esta posible usar para encendido de otros aparatos hasta total consumo max. 1200W (ampolla) | 300W (fluorescente). Salidadel sensor esta marcada en terminal como L↓.

Los informaciones se puedan variar por la posición o altura de instalación. Posición marcada como ⊖ o ⊕ responde al mínimo y posición marcada como ⊕ o ⊗ responde al máximo.

230V
~50Hz

MAX
60W

E27



IP44



SENS
2-8m(±1m)

TIME
10s (±3s)
12min(±1min)

LUX
3lx
~2000lx

max. 200W

max. 1000W



3x1,5mm²

°C
-10~50°C

kg
1,300kg

7

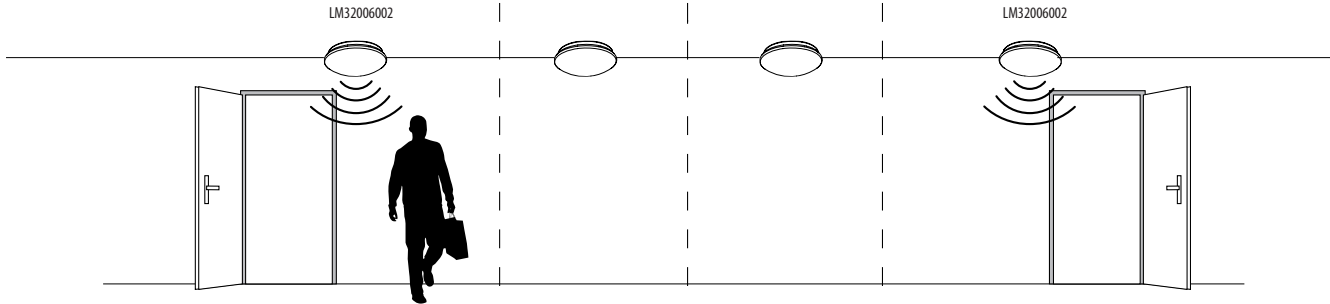

N
PE
L

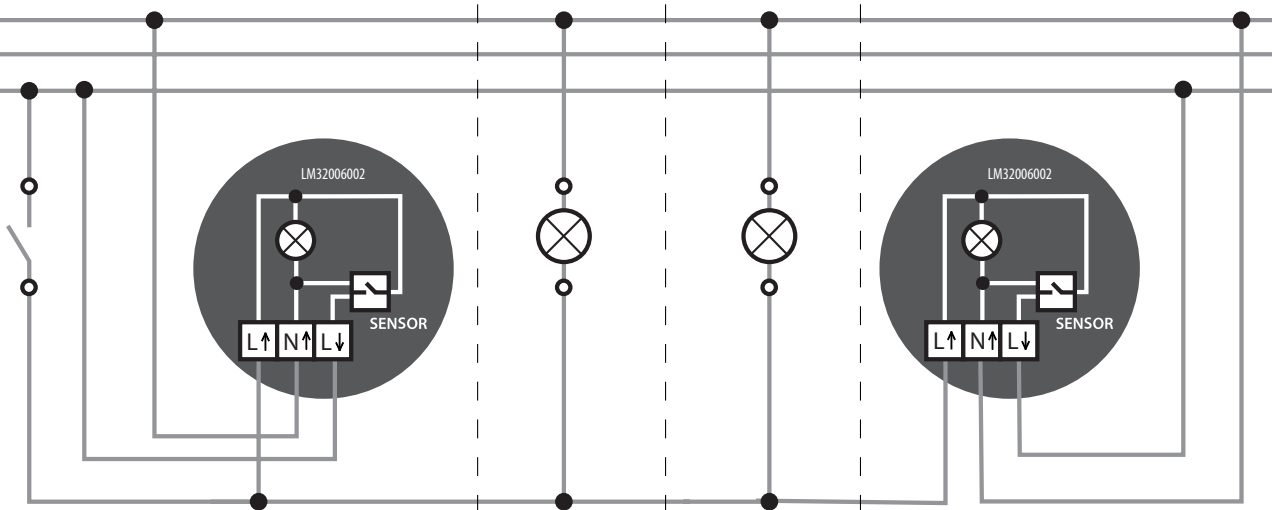

N
PE
L

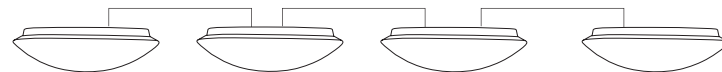

Plafoniera S ECO

⚡ max: 1200W
💡 max: 300W

8

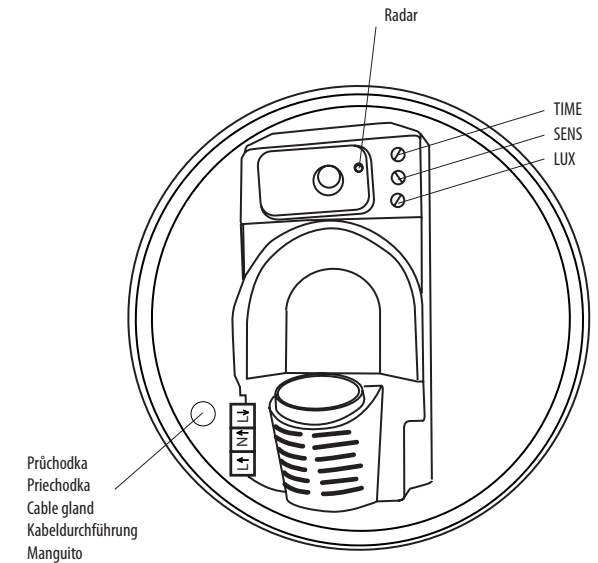

9

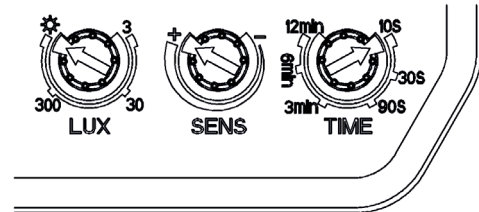

10

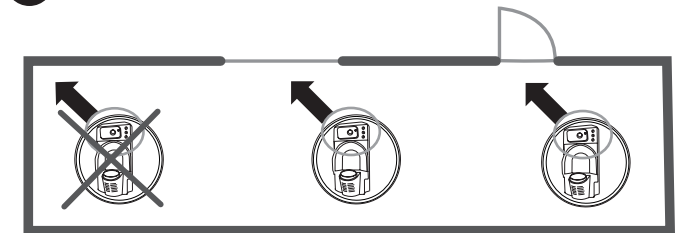

230V
~50Hz

MAX
60W

E27



IP44



SENS
2~8m (±1m)

TIME
10s (±3s)
12min (±1min)

LUX
3lx
2000lx

max. 200W

max. 1000W



3x1,5mm²

°C
-10~50°C

kg
1,300kg

CZE

- Q - Nejde nastaviť, seřidit přesná hodnota parametru LUX, TIME, SENS?
A - Senzor měří úroveň osvětlení v bodě umístění svítidla.
R - Pootočte svítidlo tak, aby soumrakový senzor směřoval ke zdroji světla (viz obr. 9).

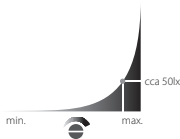

- Q - Spíná, svítí, i když je dost světla?
A - Senzor vnitřně svítidla používá k detekci pohybu elektromagnetické vlny o frekvenci 5,8GHz, které prochází materiálem, podobně jako signál WIFI nebo Bluetooth.
R - Zkontrolujte oblast dosahu | změna SENS nebo polohy svítidla | používejte svítidlo v místnostech o velikosti větší než je min. dosah senzoru

- Q - Spíná, svítí, i když v místnosti nikdo není?
A - Senzor uvnitř svítidla používá k detekci pohybu elektromagnetické vlny o frekvenci 5,8GHz, které prochází materiálem, podobně jako signál Wi-Fi nebo Bluetooth. U elektromagnetických vln také dochází k různému odrazu a útlumu podle druhu materiálu překážky nebo zdi. Může tedy docházet k tomu, že pokud dosah zasahuje i mimo místnost, senzor reaguje.
R - Zkontrolujte oblast dosahu | změna SENS nebo polohy svítidla | používejte svítidlo v místnostech o velikosti větší než je min. dosah senzoru

- Q - Svítidlo nesplňuje?
A - Nefunkční světelný zdroj | přerušovaný elektrický obvod | nastavená nízká hladina luxů (LUX) | nastavený malý dosah (SENS) | příliš rychlý pohyb (Senzor reaguje se zpožděním cca 1s za účelem zamezení nesprávného vyhodnocení pohybu a sepnutí svítidla).
R - Vyměňte světelný zdroj | zkontrolujte elektrické zapojení | nastavte nižší hladinu luxů | nastavte vyšší dosah (SENS).

- Q - Rychlost detekce?
A - S ohledem na přesnost a spolehlivost detekce je senzor optimalizován pro nejčastěji používaný případ instalace - svítidlo přisazené na strop ve výšce 2,5m a průměrně vysoká osoba jdoucí po podlaže průměrnou rychlostí v otevřeném prostoru. Senzor reaguje se zpožděním cca 1s za účelem zamezení nesprávného vyhodnocení a sepnutí svítidla.
R - Změna SENS nebo polohy svítidla.

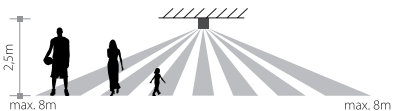

- Q - Vypálený plast?
R - Nepoužívejte žárovku s větší jak doporučenou wattáží (max. 60W).
Nepoužívejte žárovku s malou bankou (průměr menší než 60mm).

- Q - Svítí déle než je nastavený čas?
A - Dochází k trvalému pohybu v dosahu.
R - Zkontrolujte oblast dosahu | snižte dosah parametrem SENS.

SVK

- Q - Nedá sa nastaviť presná hodnota parametru LUX, TIME, SENS?
A - Rozloženie osy nastavenia nie je konštantné po celej svojej dĺžke (logaritmická stupnica)

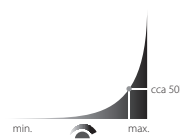

- Q - Spína, svieti, aj keď je dostatok svetla?
A - Senzor meria úroveň osvetlenia v bode umiestnenia svietidla.
R - Pootočte svietidlo tak, aby súmrakový senzor smeroval k zdroju svetla (viď obr. 9).

- Q - Spína, svieti, aj keď v miestnosti nik nie je?
A - Senzor vo svietidle používa k detekcii pohybu elektromagnetické vlny o frekvencii 5,8GHz, ktoré prechádzajú materiálom, podobne ako signál Wi-Fi alebo Bluetooth. U elektromagnetických vln tiež dochádza k rôzne veľkému odrazu a útlumu podľa druhu materiálu, prekážky alebo steny. Môže teda dochádzať k tomu, že pokiaľ dosah zasahuje aj mimo miestnosť, senzor reaguje.
R - Skontrolujte oblasť dosahu | zmena SENS alebo polohy svietidla | používajte svietidlo v miestnostiach o veľkosti väčšej než je min. dosah senzora.

- Q - Svetidlo nesplňa?
A - Nefunkčný svetelný zdroj | prerušený elektrický obvod | nastavená nízka hladina luxov (LUX) | nastavený malý dosah (SENS) | príliš rýchly pohyb (Senzor reaguje s oneskorením cca 1s za účelom zamedzenia nesprávneho vyhodnotenia pohybu a zopnutia svietidla).
R - Vymeňte svetelný zdroj | skontrolujte elektrické zapojenie | nastavte nižšiu hladinu luxov | nastavte vyšší dosah (SENS)

- Q - Rýchlosť detekcie?
A - S ohľadom na presnosť a spoľahlivosť detekcie je senzor optimalizovaný pre najčastejšie používaný prípad inštalácie - svietidlo prísadené na strop vo výške 2,5m a priemerne vysoká osoba idúca po podlahe priemernou rýchlosťou v otvorenom priestore. Senzor reaguje s oneskorením cca 1s za účelom zamedzenia nesprávneho vyhodnotenia a zopnutia svietidla.
R - Zmena SENS alebo polohy svietidla.

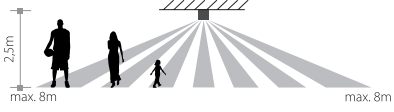

- Q - Vypálený plast?
R - Nepoužívaťe žiarovku s väčšou ako odporúčanou wattážou (max. 60W).
Nepoužívaťe žiarovku s malou bankou (priemer menší než 60mm).

- Q - Svieti dlhšie než je nastavený čas?
A - Dochádza k trvalému pohybu v dosahu.
R - Skontrolovať oblasť dosahu | znížiť dosah parametrom SENS.

ENG

- Q - Impossible to set the accurate value of LUX, TIME, SENS?
A - Distribution of axis setting is not constant in its whole length (logarithmic scale).

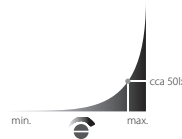

- Q - Lamp switches and shines even if there is enough light?
A - Sensor is measuring level of the light in the point of lamp's placing.
R - Rotate the lamp that the twilight sensor will point to light source (see pic. 9).

- Q - Lamp switches and shines even if nobody is in the room?
A - Sensor inside the lamp is using the electromagnetic waves (5,8GHz) for detection which can pass through the walls similarly as Wi-Fi and Bluetooth. Electromagnetic waves can be reflected or absorbed according to type of used wall or obstacle material. It can therefore happen that if reach extends beyond the room, the sensor can switch on.
R - Check the reach area | change of SENS setting or lamp position | use the lamp in rooms which are larger than min. reach of the sensor

- Q - Lamp does not shine?
A - Broken light source | broken electrical circuit | set low level of lux (LUX) | set low level of reach (SENS) | too quick movement (Sensor is responding with 1s delay to avoid wrong evaluation of movement and switching on the lamps).
R - Replace the light source | check the wiring | set lower lux level (LUX) | set higher reach (SENS).

- Q - Speed detection?
A - With regard to the accuracy and reliability of the detection is sensor optimized for the most commonly used case of installation recessed lighting to ceiling height of 2.5 m and average tall person walking across the floor at an average speed in the open space. Sensor is responding with 1s delay to avoid wrong evaluation of movement and switching on the lamps.
R - Change of SENS setting or lamp position.

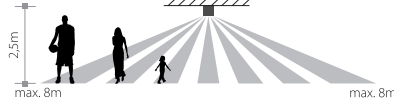

- Q - Burned plastic?
R - Do not use light source with higher than recommended wattage (max. 60W).
Do not use small size incandescent bulbs (diameter smaller than 60mm).

- Q - Is shining longer than set time?
A - Permanent movement in the reach.
R - Check the reach area | decrease the reach (SENS).

GER

- Q - Kann man nicht den genauen Wert des Parameters LUX, TIME, SENS einstellen?
A - Die Verteilung der Einstellungs-Achse ist nicht konstant entlang der gesamten Länge (logarithmische Skala).

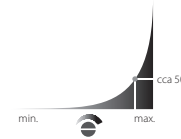

- Q - Schaltet die Leuchte ein, obwohl es genug Licht ist?
A - Der Sensor misst das Lichtniveau in einem Platz von der Leuchte.
R - Ändern Sie die Position von der Leuchte, dass der Sensor zur Lichtquelle richtet (Bild 9).

- Q - Schaltet die Leuchte ein, obwohl niemand im Zimmer ist?
A - Sensor innen der Leuchte erfasst eine Bewegung durch hochfrequente elektromagnetische Wellen von Frequenz 5,8GHz. Die Wellen laufen einiges Material durch, genauso wie WIFI- oder Bluetooth-Signal. Es führt auch zu verschiedener Zurückstrahlung und Dämpfung abhängig von Material der Hindernisse. Es ist möglich, dass der Sensor auch in Reichweite außerhalb des Zimmers reagiert.
R - Kontrollieren Sie Bereich | ändern Sie die Reichweite (SENS) oder Position der Leuchte | verwenden Sie die Leuchte in Zimmern, die größer als minimale Reichweite des Sensors sind.

- Q - Schaltet die Leuchte nicht ein?
A - Leuchtmittel defekt | Kurzschluss in der Netzleitung | Kämmerungseinstellung falsch gewählt (LUX) | Reichweiteneinstellung falsch gewählt (SENS) | zu schnelle Bewegung (Der Sensor reagiert mit 1s Verspätung, eine falsche Auswertung der Bewegung und Leuchte-Einschaltung zu verhindern).
R - Leuchtmittel austauschen | Anschluss überprüfen | Dämmerungseinstellung neu einstellen | Reichweiteneinstellung neu einstellen

- Q - Erkennung-Geschwindigkeit
A - Im Hinblick auf die Genauigkeit und Zuverlässigkeit der Erkennung ist der Sensor optimiert für häufigsten Fall der Installation - die Leuchte in der 2,5m Höhe und durchschnittlich-groß Mensch gehend mit durchschnittlich Geschwindigkeit im offenen Raum. Der Sensor reagiert mit 1s Verspätung, eine falsche Auswertung der Bewegung und Leuchte-Einschaltung zu verhindern.
R - Ändern Sie die Reichweite (SENS) oder Position der Leuchte.

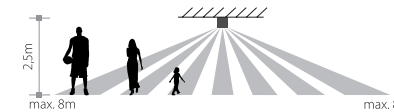

- Q - Gebrannter Kunststoff?
R - Verwenden Sie nicht Glühbirnen mit höherer als empfohlener Leistung (max. 60W).
Verwenden Sie nicht Glühbirnen mit dem kleinen Glühlampenkolben (Durchmesser kleiner als 60mm).

- Q - Leuchtet die Leuchte länger als eingestellte Zeit?
A - Dauernde Bewegung im Erfassungsbereich.
R - Bereich kontrollieren | Reichweite niedriger einstellen (SENS).

ESP

- Q - No se puede regular el valor exacto del parámetro LUX, TIME, SENS?
A - Distribución de la configuración de la eje no es constante a lo largo de toda su longitud (escala logarítmica)

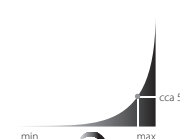

- Q - Sensor enciende la luz también cuando hay demasiado de iluminación?
A - Un sensor mide el nivel de iluminación en el lugar de las luces de punto.
R - Girar la lámpara de modo que el sensor crepuscular frente a la fuente de luz. (vea la Figura 9)

- Q - Sensor enciende la luz también a pesar que nadie esta en la habitación?
A - Sensor dentro de la luz que sirve para detectar el movimiento de las ondas electromagnéticas con frecuencia de 5,8 GHz, que pasa a través del material, como WiFi o Bluetooth señal. Las ondas electromagnéticas también están influidas de una reflexión diferente de la gran depresión y el tipo de obstáculos materiales o las paredes. Por lo tanto, el alcance se puede extender más allá de la habitación, el sensor responde a estos reflexiones.
R - Controlar la área de detección | cambio de SENS o posición de la lámpara | utilizar la lámpara en habitaciones más grande de la detección mínima.

- Q - La lámpara se no activa?
A - Lu lumbra no funciona | circuito eléctrico interrumpido | ajustado bajo nivel de lux (LUX) | ajustado baja detección (SENS) el movimiento demasiado rápido (El sensor responde con un retraso de 1 segundo, con el fin de evitar malas interpretaciones y encendidas de las luces).
R - Cambie la luminera | controle conexión de electricidad | establece un nivel más bajo de lux | establece el nivel más alto (SENS)

- Q - Rapidez de la detección?
A - En cuanto a la exactitud y fiabilidad del sensor la detección se ha optimizado para el caso más común de instalación - iluminación empotrada a la altura del techo de 2,5 m de altura y una persona promedio camina por el suelo a una velocidad media en el espacio abierto. El sensor responde con un retraso de 1 segundo, con el fin de evitar malas interpretaciones y encendidas de las luces.
R - Cambio de SENS o posición de la lámpara.

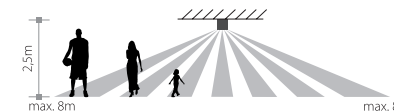

- Q - Plástico quemado?
R - No use una bombilla de mayor de la recomendada wattage (max. 60 W).
No use la lámpara con una bombilla pequeña (diámetro menor de 60 mm).

- Q - La luz dura más que el tiempo determinado?
A - Hay un movimiento permanente en la alcance del sensor.
R - Controle la área de alcance del sensor | baje la alcance pare regulador SENS.

