



QP

Kód výř. 1740001102

• Directions for use • Návod k použití • Návod k použití • Bedienungsanleitung • Instrukcja montażu oprawy • Használati utasítás • Lietošanas pamācība • Naudojimosi instrukcija • Kasutamisi juhend • Instrucijuni de folosire • Упутство за употребу • Navodilo za uporabo • Инструкция по эксплуатации • Угьтване • Manual de instrucciones • Gebruiksaanwijzing • Mode d'emploi • Istruzioni per l'uso • Monteringsveledning • Modo de emprego • ΝΕΑΚΑΤΕΥΘΥΝΣΗ ΠΙΤΑΧΡΗΣΗ



LED

IP
40230 V
50 Hz240 V
50 Hz

	A mm	B mm	C mm	D mm
QP A 600	595	595	170	170
QP A 625	620	620		
QP B 600	595	295	90	300
QP C 600	1195	295	90	410
QP D 600	1195	595	180	460

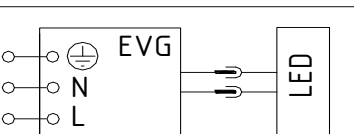
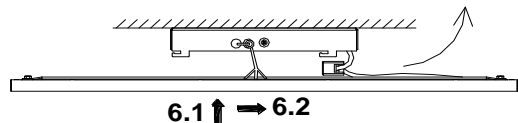
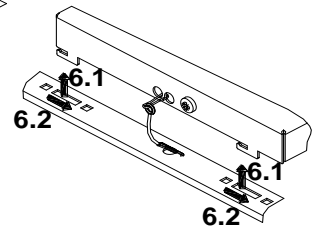
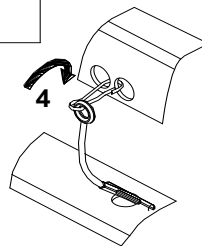
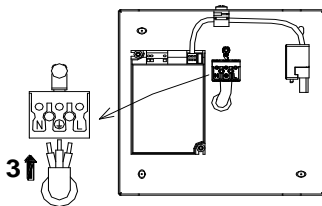
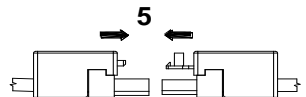
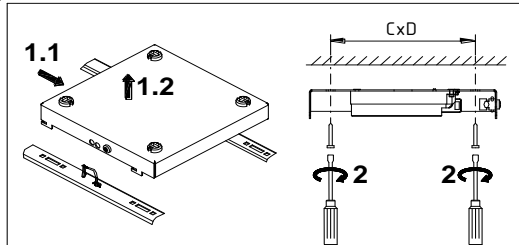
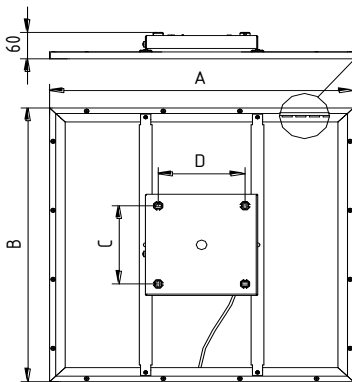
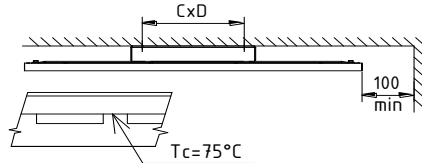

Upozornění! Montáž svítidla smí provádět pouze odborná elektromontážní firma nebo osoba s elektrotechnickou kvalifikací.
Attention! The lighting unit may only be assembled by a skilled firm or by person with electrotechnical qualification.

Die Montage der Leuchten erfolgt nur durch Fachpersonal mit elektrotechnischer Qualifikation.

Záruční list – platí jen pro ČR (Certificate of warranty – valid in Czech Republic only).

Na tento výrobek se poskytuje záruka 24 měsíců od data prodeje. Záruka se nevztahuje na závady způsobené nevhodným zacházením.

Datum prodeje:

Razítko a podpis prodejny