









ZR9021

GB	LED panel accessory – cords
CZ	Příslušenství LED panelů – lanka
SK	Príslušenstvo LED panelov - lanka
PL	Wyposażenie do paneli LED – linki
HU	LED-panel tartozékok – vezetékek
SI	Prilobor LED panelov – žice
RS HR BA	Dodatna oprema za LED panel – žice
DE	Zubehör für LED-Panels - Litzen
UA	Компоненти світлодіодної панелі – тросіки
RO	Accesorii panourii LED – cabluri
LT	LED skydelio priedai – laidai
LV	LED paneļa piederums – stieples

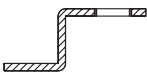

www.emos.eu

A	B	C	D	E
				
6x	6x	6x	6x	6x

F	G	H	I
			
6x	6x	6x	12x

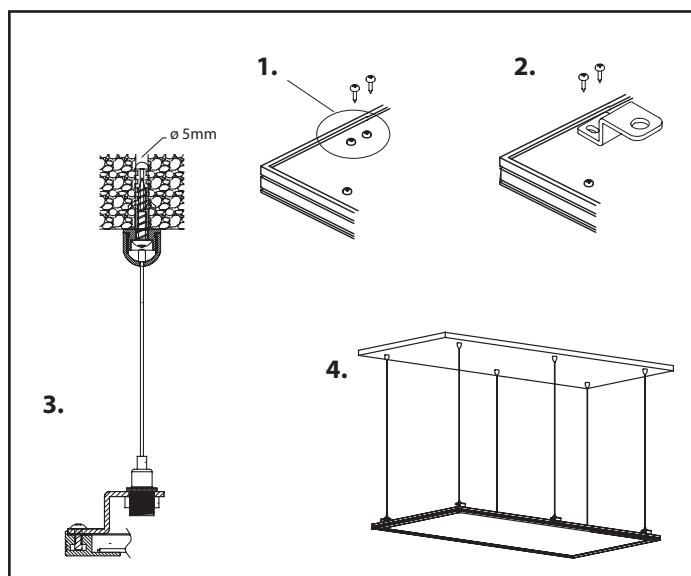

GB LED panel accessory – cords

Contents:

A - Dowel	F - Cord clamp
B - M4x25 self-tapping screw	G - Nut
C - Fixing part A	H - Brace
D - Fixing part B	I - M3x8.5 screw
E - Steel cord	

Instructions for assembly

1. Remove the original screws from these positions
2. Screw on the braces with the M3x8.5 screws
3. Install according to the attached drawing
4. Set the clamps to a desired distance from the ceiling.

CZ Příslušenství LED panelů – lanka

Obsah balení:

A - Hmoždinka	F - Přichytka lanka
B - Samořezný šroub M4x25	G - Matička
C - Upevňovací díl A	H - Závěs
D - Upevňovací díl B	I - Šroub M3x8,5
E - Ocelové lanko	

Postup montáže

1. Vyšroubujte původní šroubky z těchto pozic
2. Přišroubujte závěsy pomocí šroubků M3x8,5
3. Nainstalujte dle přiložené kresby
4. Nastavte přichytky na požadovanou vzdálenost panelu od stropu.

SK Príslušenstvo LED panelov - lanka

Obsah balenia:

A - Hmoždinka	F - Přichytka lanka
B - Samorezná škrutka M4x25	G - Matica
C - Upevňovací diel A	H - Závěs
D - Upevňovací diel B	I - Škrutka M3x8,5
E - Ocelové lanko	

Postup montáže

1. Vyskrutkujte původní škrutky z těchto pozic.
2. Priskrutkujte závěsy pomocí škrutek M3x8,5.
3. Nainstalujte podľa priloženej kresby.
4. Nastavte přichytky na požadovanou vzdálenost panelu od stropu.

PL Wyposażenie do paneli LED – linki

Opakowanie zawiera:

A - Kolek rozporowy	F - Uchwyt do linki
B - Śruba samogwintująca M4x25	G - Nakrętka
C - Element mocujący A	H - Zawias
D - Element mocujący B	I - Śruba M3x8,5
E - Linka stalowa	

Postępowanie przy montażu

1. W tych miejscach odkręcamy istniejące śruby.
2. Zawiasy przykręcamy za pomocą śrub M3x8,5.
3. Montujemy zgodnie z załączonym rysunkiem.
4. Zaczepy ustawiamy na wymaganą odległość panelu od stropu.

HU LED-panel tartozékok – vezetékek

Tartalom:

A - Csap	F - Vezetékcspesz
B - M4x25 menetmetsző csavar	G - Csavaranya
C - Rögzítés A rész	H - Merevítő
D - Rögzítés B rész	I - M3x8,5 csavar
E - Acélhuzal	

Összeszerelési utasítások

1. Távolítsa el az eredeti csavarokat ezekről a helyekről.
2. Csavarozza fel a merevítőket az M3x8,5 csavarok segítségével.
3. Szerelje fel a mellékelt rajznak megfelelően.
4. Állítsa be a csipeszeket a kívánt távolságra a mennyezettől.

SI Pripor LED panelov – žice

Vsebina pakiranja:

A - Zidni vložek	F - Sponka žice
B - Samorezni vijak M4x25	G - Matica
C - Pritrdilni del A	H - Obešalo
D - Pritrdilni del B	I - Vijak M3x8,5
E - Jeklena žica	

Postopek montaže

1. Prvotne vijake odvijte s teh mest.
2. Obešala privijte s pomočjo vijakov M3x8,5.
3. Namestite po priloženi risbi.
4. Sponke nastavite na željeno razdaljo panela od stropa

RS HR BA Dodatna oprema za LED panel – žice

Sadržaj:

A - Klin	F - Stezaljka za žico
B - Samorezni vijak M4x25	G - Matica
C - Pričvrtni dio A	H - Spona
D - Pričvrtni dio B	I - Vijak M3x8,5
E - Čelično uže	

Upute za sastavljanje

1. Uklonite originalne vijake s ovih mjesta
2. Vijcima M3x8,5 učvrstite sponke
3. Postavite sukladno priloženoj slici
4. Postavite objemnice na željenu udaljenost od stropa

DE Zubehör für LED-Panels - Litzen

Verpackungsinhalt:

A - Dübel	F - Befestigungsschellen für die Litze
B - Selbstschneidende Schraube M4x25	G - Muttern
C - Befestigungsteil A	H - Aufhängung
D - Befestigungsteil B	I - Schraube M3x8,5
E - Stahlhülse	

LT LED skydelio priedai – laidai

Turinys:

A - Kaištis	F - Laido gnybtas
B - M4 x 25 savisriegiai varžtai	G - Veržlė
C - Laikanti A dalis	H - Sąvarža
D - Laikanti B dalis	I - M3 x 8,5 varžtai
E - Plieninis laidas	

Surinkimo instrukcija

1. Pašalinkite pradinius varžtus iš šių padėčių.
2. Susukite sąvaržas su M3 x 8,5 varžtais.
3. Sumontuokite pagal pridedamą brėžinį.
4. Pritvirtinkite gnybtus į pageidaujamą atstumą nuo lubų.

LV LED paneļa piederums – atspere

Komplektācija:

A - Apalģapa	F - Stieples spaiļe
B - M4x25 pašurbjošā skrūve	G - Uzgrieznis
C - Piestiprināšanas vieta A	H - Skava
D - Piestiprināšanas vieta B	I - M3x8,5 skrūve
E - Terauda stieple	

Montāžas instrukcijas

1. Izņemiet oriģinālās skrūves no šīm vietām.
2. Pieskrūvējiet skavas ar M3x8,5 skrūvēm.
3. Uzstādiet saskaņā ar pievienoto attēlu.
4. Uzstādiet spaiļes vēlamajā attālumā no griestiem.

Montageanleitung

1. Schrauben Sie die Originalschrauben heraus.
2. Schrauben Sie die Aufhängung mit den Schrauben M3x8,5 an.
3. Nehmen Sie die Installation entsprechend der beigefügten Zeichnung vor.
4. Bringen Sie die Schellen im erforderlichen Abstand am Deckenpanel an.

UA Компоненти світлодіодної панелі – тросіки

Вміст упаковки:

A - Дюбель	F - Кріплення тросика
B - Саморізний гвинт M4x25	G - Гайка
C - Кріпильний елемент А	H - Петлі
D - Кріпильний елемент В	I - Гвинт M3x8,5
E - Стальний тросик	

Процес установки

1. Видаліть оригінальні гвинти з цих місць.
2. Закріпіть петлі за допомогою гвинтів M3x8,5.
3. Встановіть згідно доданої малюнка.
4. Налаштуйте кріплення на необхідну відстань від стельної панелі.

RO Accesorii panouri LED – cabluri

Conținutul pachetului:

A - Diblu	F - Clemă cablu
B - Șurub autofiletant M4x25	G - Piuliță
C - Element de fixare A	H - Consolă
D - Element de fixare B	I - Șurub M3x8,5
E - Cablu de oțel	

Procedura de montaj

1. Deșurubați șuruburile inițiale din aceste poziții
2. Fixați consolele cu ajutorul șuruburilor M3x8,5
3. Instalați conform schiței anexate
4. Reglați clemele la distanța necesară a panoului de tavan.

GARANCIJSKA IZJAVA

1. Izjavljamo, da jamčimo za lastnosti in brezhibno delovanje v garancijskem roku.
2. Garancijski rok prične teči z datumom izročitve blaga in velja 24 mesecev.
3. EMOS SI d.o.o. jamči kupcu, da bo v garancijskem roku na lastne stroške odpravil vse pomanjkljivosti na aparatu zaradi tovarniške napake v materialu ali izdelavi.
4. Za čas popravila se garancijski rok podaljša.
5. Če aparat ni popravljen v roku 45 dni od dneva prijave okvare lahko prizadeta stranka zahteva novega ali vračilo plačanega zneska.
6. Garancija preneha, če je okvara nastala zaradi:
 - nestrokovnega-nepooblaščenega servisa
 - predelave brez odobritve proizvajalca
 - neupoštevanja navodil za uporabo aparata
7. Garancija ne izključuje pravic potrošnika, ki izhajajo iz odgovornosti prodajalca za napake na blagu.
8. Če ni drugače označeno, velja garancija na ozemljskem območju Republike Slovenije.
9. Proizvajalec zagotavlja proti plačilu popravilo, vzdrževanje blaga, nadomestne dele in priklopne aparate tri leta po poteku garancijskega roka.
10. Naravna obraba aparata je izključena iz garancijske obveznosti. Isto velja tudi za poškodbe zaradi nepravilne uporabe ali preobremenitve.

NAVODILA ZA REKLAMACIJSKI POSTOPEK

Lastnik uveljavlja garancijski zahtevek tako, da ugotovljeno okvaro prijavi pooblaščenemu delavniku (EMOS SI d.o.o., Ob Savinji 3, 3313 Polzela, pisno ali ustno). Kupec je odgovoren, če s prepozno prijavo povzroči škodo na aparatu. Po izteku garancijskega roka preneha pravica do uveljavljanja garancijskega zahtevka. Priložen mora biti potrjen garancijski list z originalnim računom. EMOS SI d.o.o. se obvezuje, da bo aparat zamenjal z novim, če ta v tem garancijskem roku ne bi deloval brezhibno.

ZNAMKA: _____ Accesorii panouri LED – žice

TIP: _____ ASP-P0312-CV2

DATUM IZROČITVE BLAGA: _____

Servis: EMOS SI, d.o.o., Ob Savinji 3, 3313 Polzela, Slovenija
tel: +386 8 205 17 21
e-mail: naglic@emos-si.si